

## 2JW0315-433-C675B

433 MHz ISM Connector Mount

### Key Features

- 433 MHz ISM
- 433-435 MHz
- Connector Mount
- Ground Plane Dependent
- Hinged Connector
- Dimensions Ø 10 × 113 mm



## 1. Antenna and electrical specifications

Parameters	433 MHz ISM Antenna
<b>Standards</b>	ISM
<b>Band (MHz)</b>	433 MHz
<b>Frequency (MHz)</b>	433-435
<b>Return Loss (dB)</b>	~-10.3
<b>VSWR</b>	~1.9:1
<b>Efficiency (%)</b>	~53.9
<b>Peak Gain (dBi)</b>	~0.2
<b>Average Gain (dB)</b>	~-2.7
<b>Impedance (Ohm)</b>	50
<b>Polarisation</b>	Linear
<b>Radiation Pattern</b>	Omni-Directional
<b>Max. Input Power (W)</b>	25
<b>Connector Type</b>	SMA-Male Standard

### Antenna Measurement Conditions:

Mounted on Ground Plane of 150x50 mm

Measured in Certified CTIA 3D Anechoic Chamber

## 2. Mechanical and environmental specifications

Specifications	2JW0315-433-C675B
<b>Mounting Type</b>	Connector Mount
<b>Dimensions (mm)</b>	Ø 10 × 113
<b>Radome</b>	ASA
<b>Radome color</b>	Black
<b>Connector Feature</b>	Hinged
<b>Operating Temperature (C)</b>	-40 to +85
<b>Storage Temperature (C)</b>	-40 to +85
<b>Substance Compliance</b>	RoHS

### 3. Antenna parameters

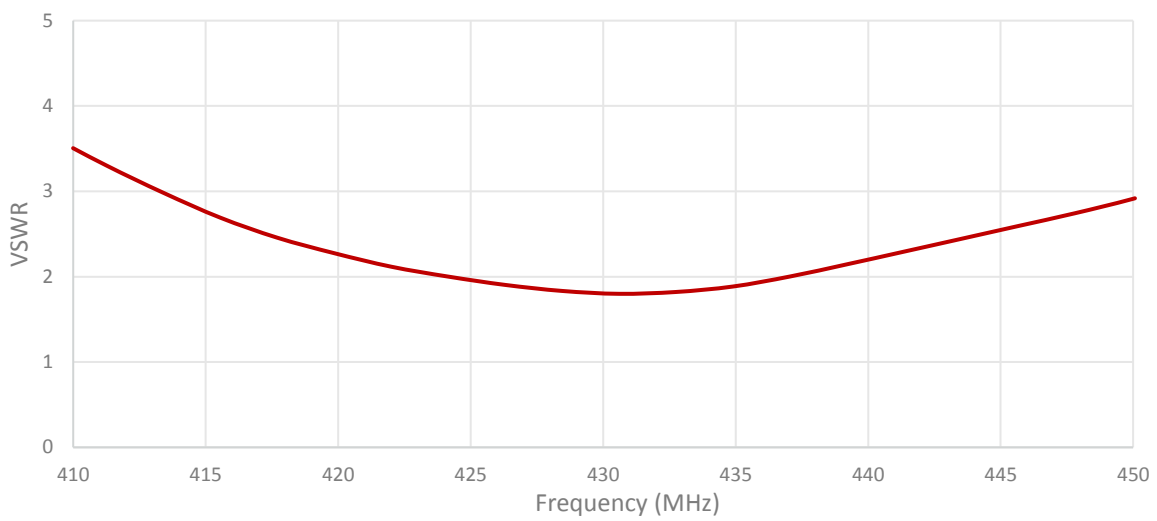
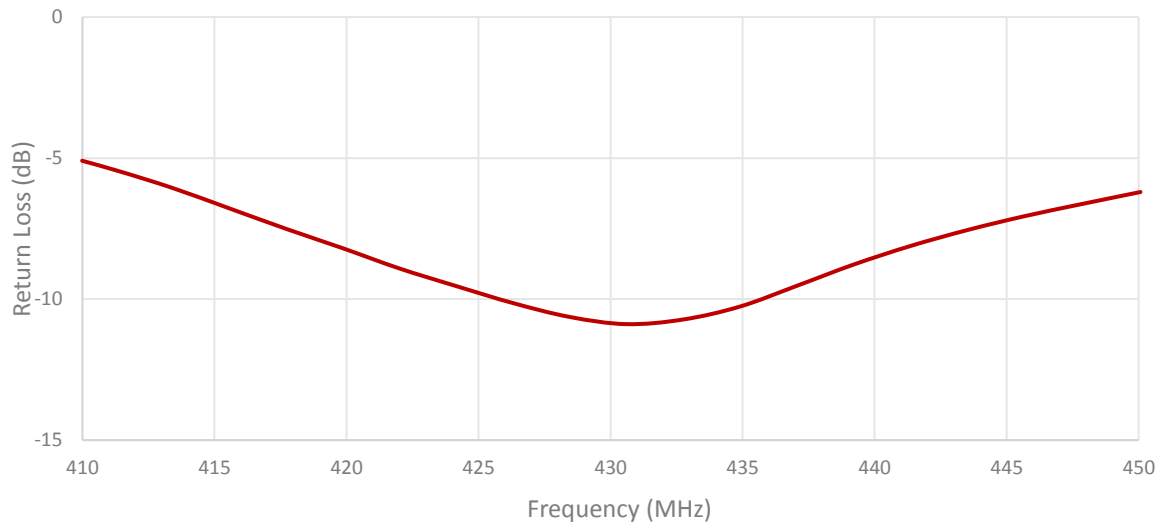

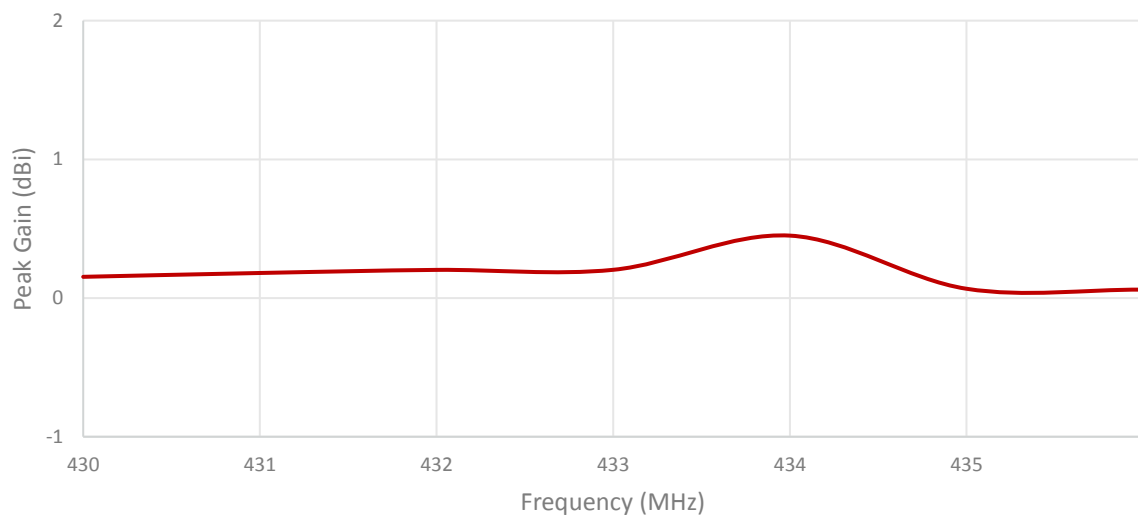
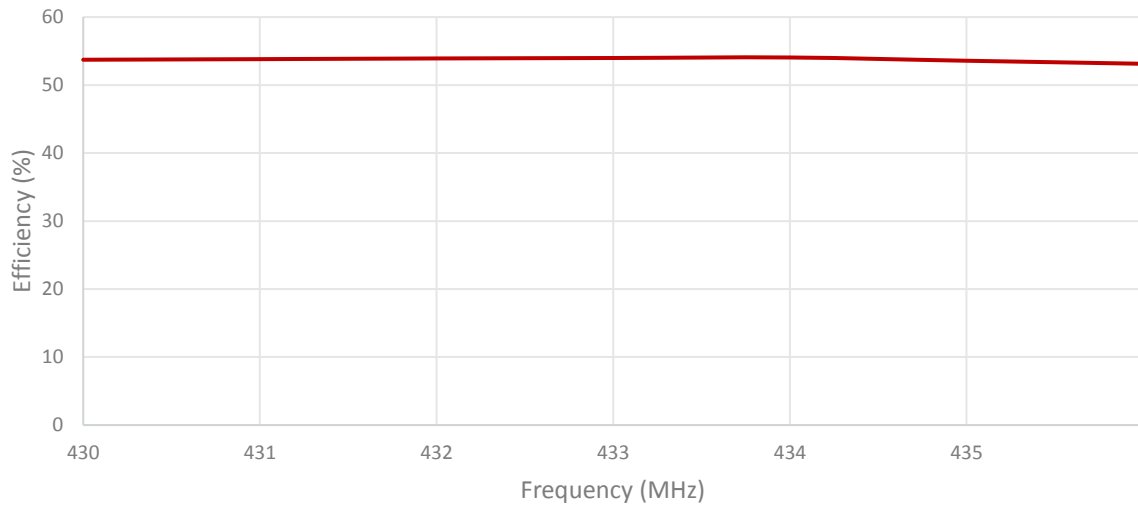

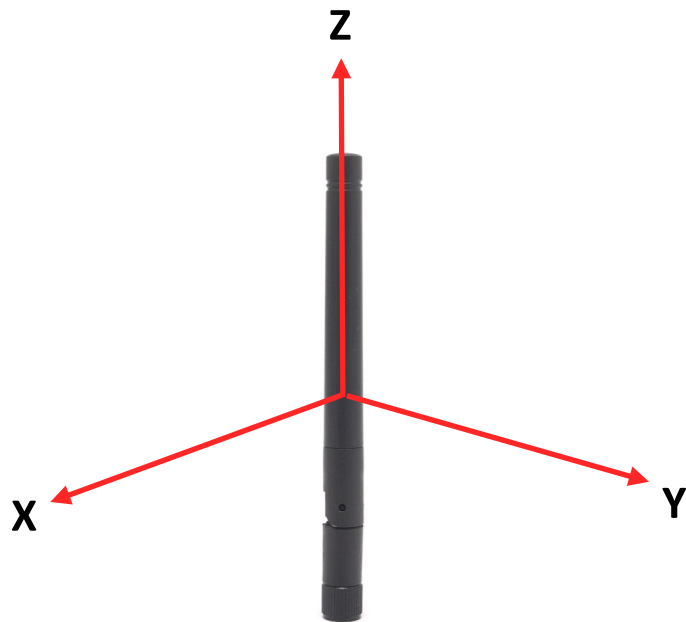
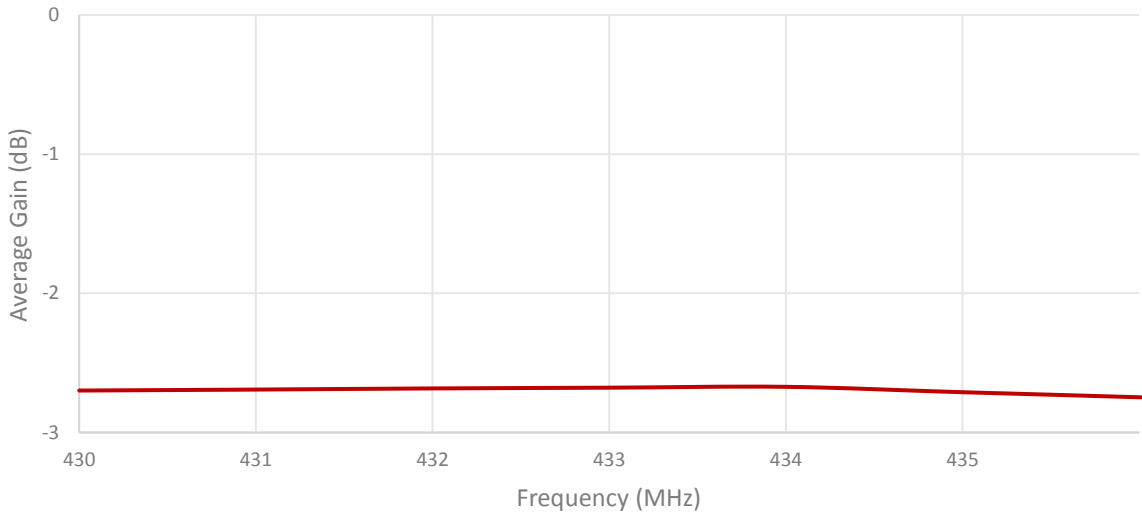

Radiation pattern reference

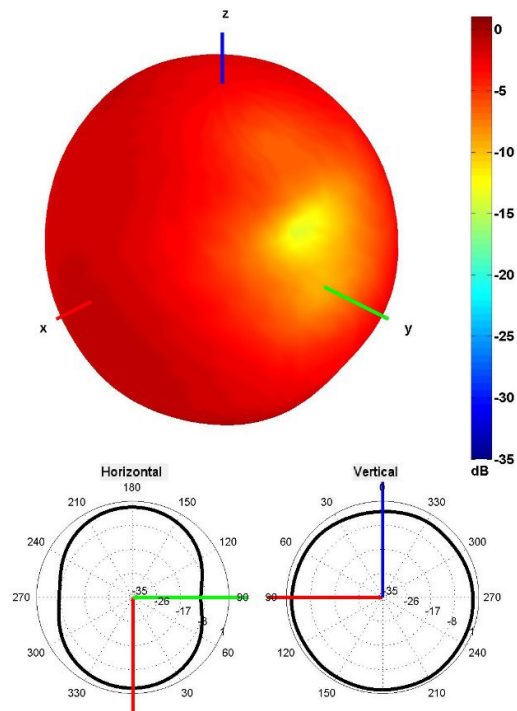

433 MHz Radiation pattern

## 4. Antenna drawings

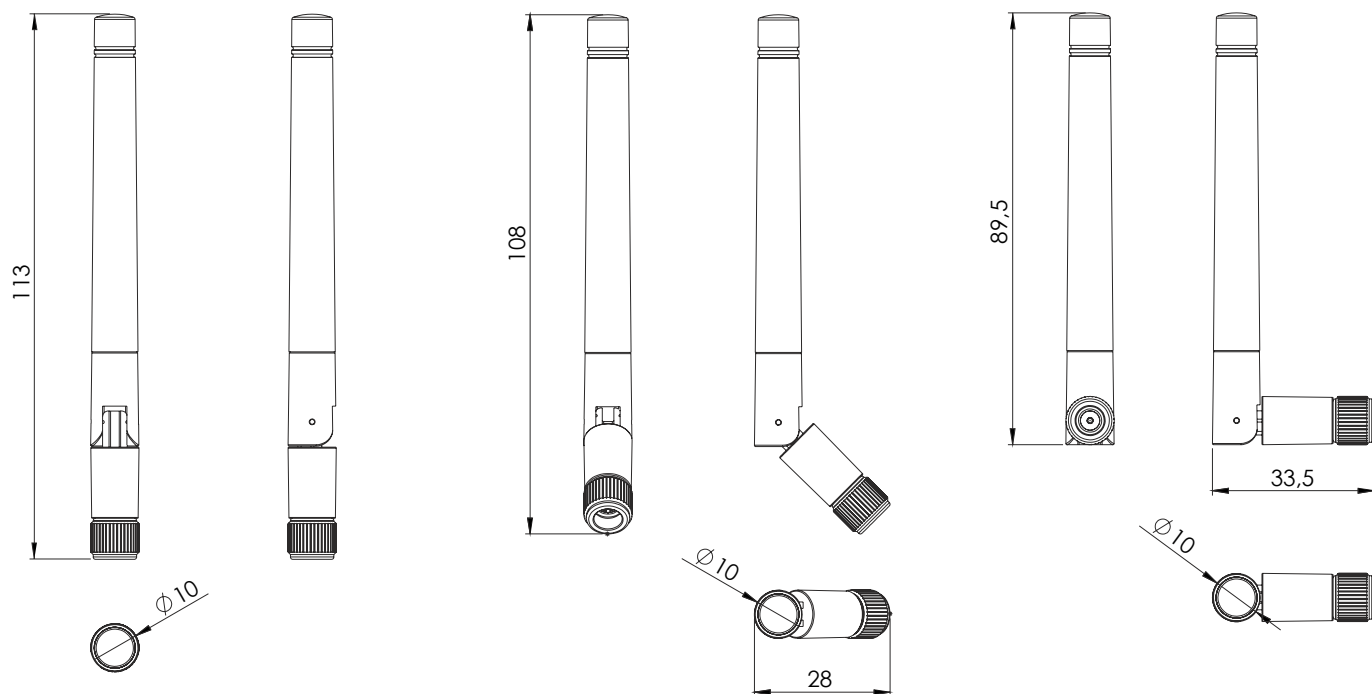

5. Antenna Images







## Макро Групп – это:

- дистрибьютор электронных компонентов с 1994 года
- контрактный производитель электроники с 2007 года с собственным производством в Санкт-Петербурге (компания Макро EMC, входит в ГК Макро Групп)
- поставщик полупроводниковых материалов
- комплексный поставщик электронных компонентов
- моделирование и производство полупроводниковых эпитаксиальных гетероструктур для задач оптоэлектроники

Головной офис расположен в Санкт-Петербурге. Собственные представительства в крупных промышленных городах России и стран СНГ.

## Преимущества для наших заказчиков:

- работа по тендерам с 2012 года
- оформление банковских гарантий
- отсрочки платежей
- поставка электронных компонентов по проектным ценам
- инженерная поддержка проектов заказчиков
- сертификат системы менеджмента качества ISO 9001-2015
- необходимые сертификаты и лицензии

Данный файл получен с сайта [www.macrogroup.ru](http://www.macrogroup.ru)