

## 2JP1004P

### CELLULAR Rigid Fiberglass

#### Key Features

##### CELLULAR

- 824-960 MHz

- 1710-2170 MHz

Embedded Antenna

Self-Adhesive

Small Form Factor

Ground Plane Independent

Dimensions 37.8 × 7.2 × 0.8 mm

Customizable Cable and Connector

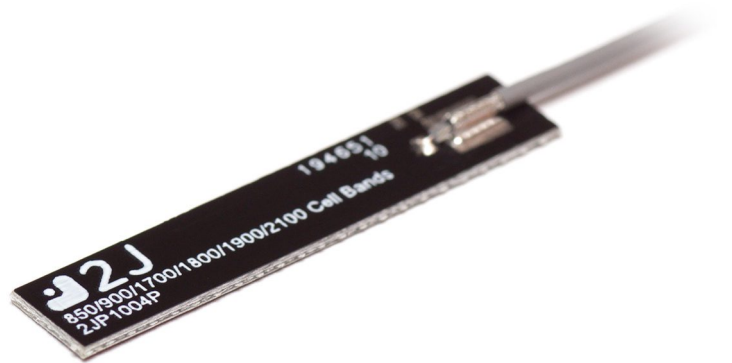

## 1. Antenna and electrical specifications

Parameters	CELLULAR Antenna	
<b>Standards</b>	2G and 3G	
<b>Band (MHz)</b>	850/900	1700/1800/1900/2100
<b>Frequency (MHz)</b>	824-960	1710-2170
<b>Return Loss (dB)</b>	~ -5.7	~ -3.0
<b>VSWR</b>	~ 4.0:1	~ 6.0:1
<b>Efficiency (%)</b>	~ 37.8	~ 38.7
<b>Peak Gain (dBi)</b>	~ 1.1	~ 1.3
<b>Average Gain (dB)</b>	~ -4.3	~ -4.1
<b>Impedance (Ohm)</b>	50	
<b>Polarisation</b>	Linear	
<b>Radiation Pattern</b>	Omni-Directional	
<b>Max. Input Power (W)</b>	25	
<b>Connector Type</b>	Most RF Connectors (U.FL Standard)	
<b>Cable Length</b>	Any Cable Length (100mm Standard)	
<b>Cable Type</b>	Other Cables Available (1.37mm Standard)	

### Antenna Measurement Conditions:

Mounted on 30 x 30 x 0.25 cm ABS Plate

100 mm 1.37 mm Cable

Measured in Certified CTIA 3D Anechoic Chamber

## 2. Mechanical and environmental specifications

Specifications	2JP1004P
<b>Mounting Type</b>	Self-Adhesive
<b>Dimensions (mm)</b>	37.8 × 7.2 × 0.8 mm
<b>Adhesive Type</b>	3M 467
<b>Material</b>	Rigid Fiberglass
<b>Operating Temperature (C)</b>	-40 to +85
<b>Storage Temperature (C)</b>	-40 to +85
<b>Substance Compliance</b>	RoHS

### 3. Antenna parameters

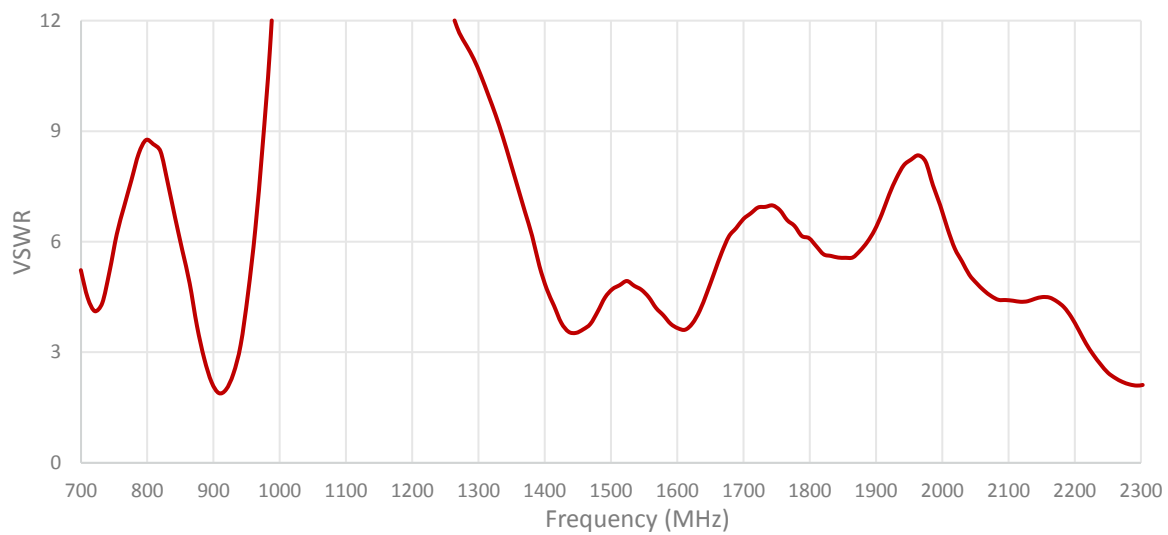
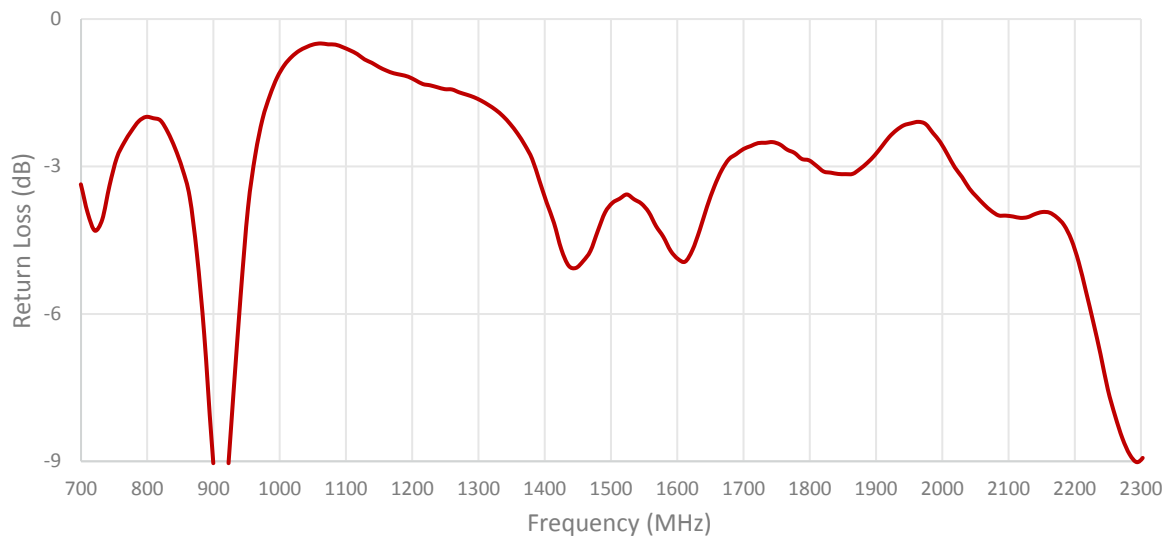

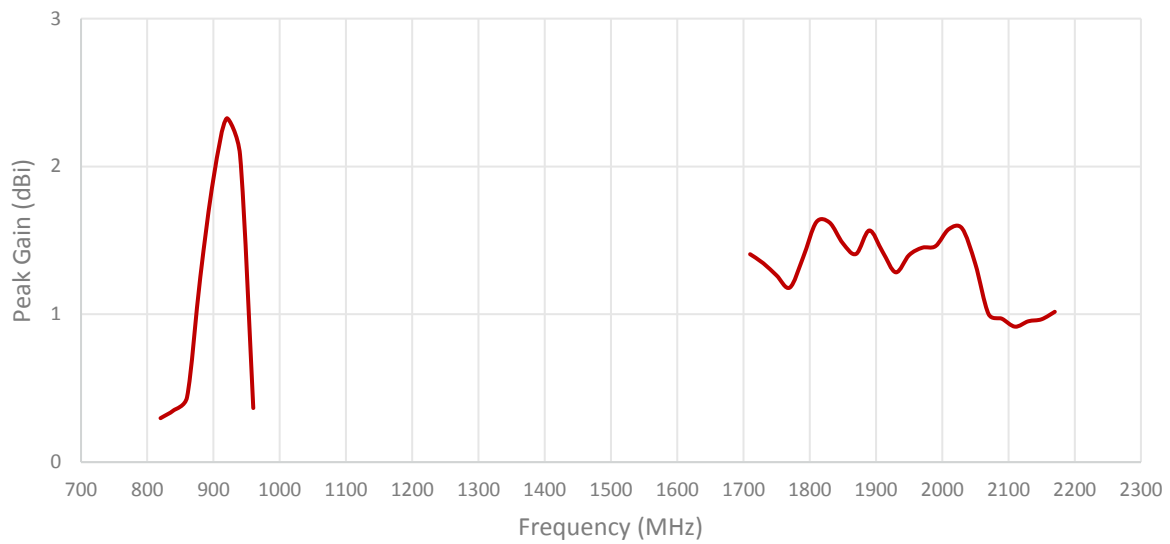
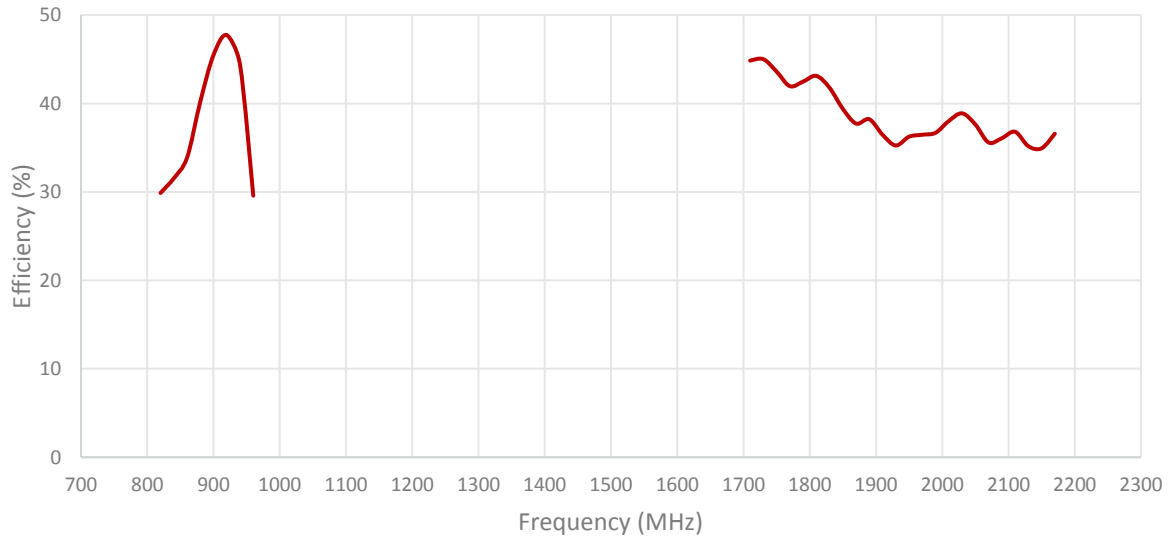

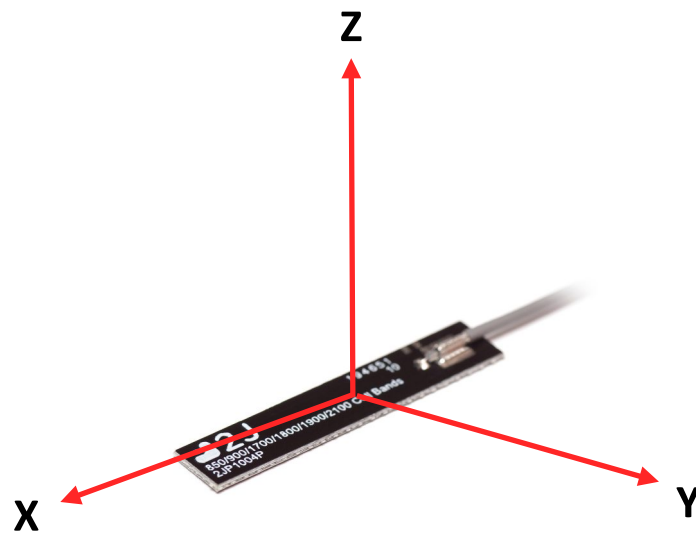
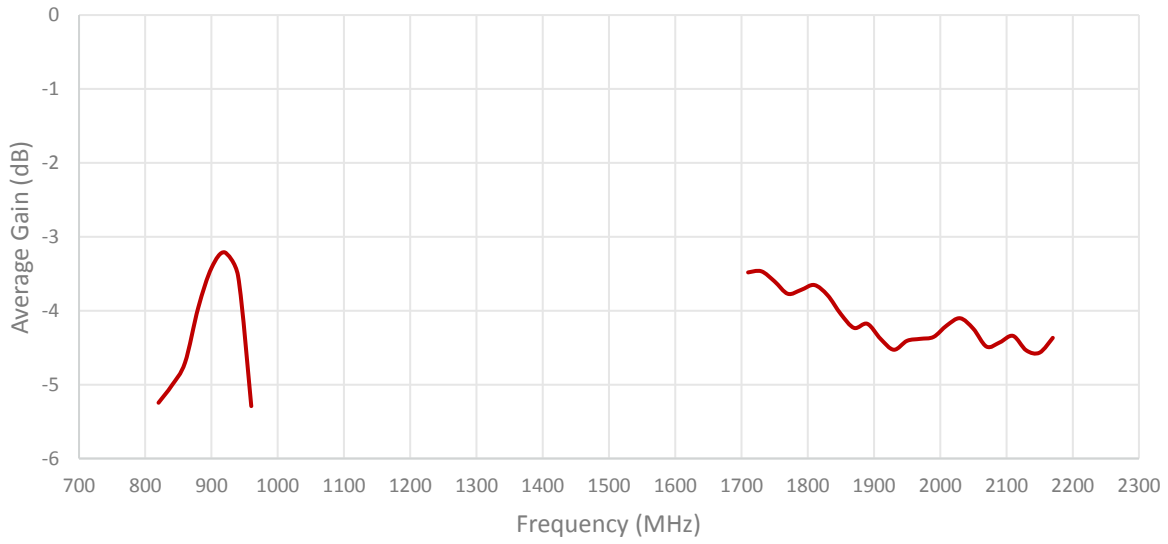

Radiation pattern reference

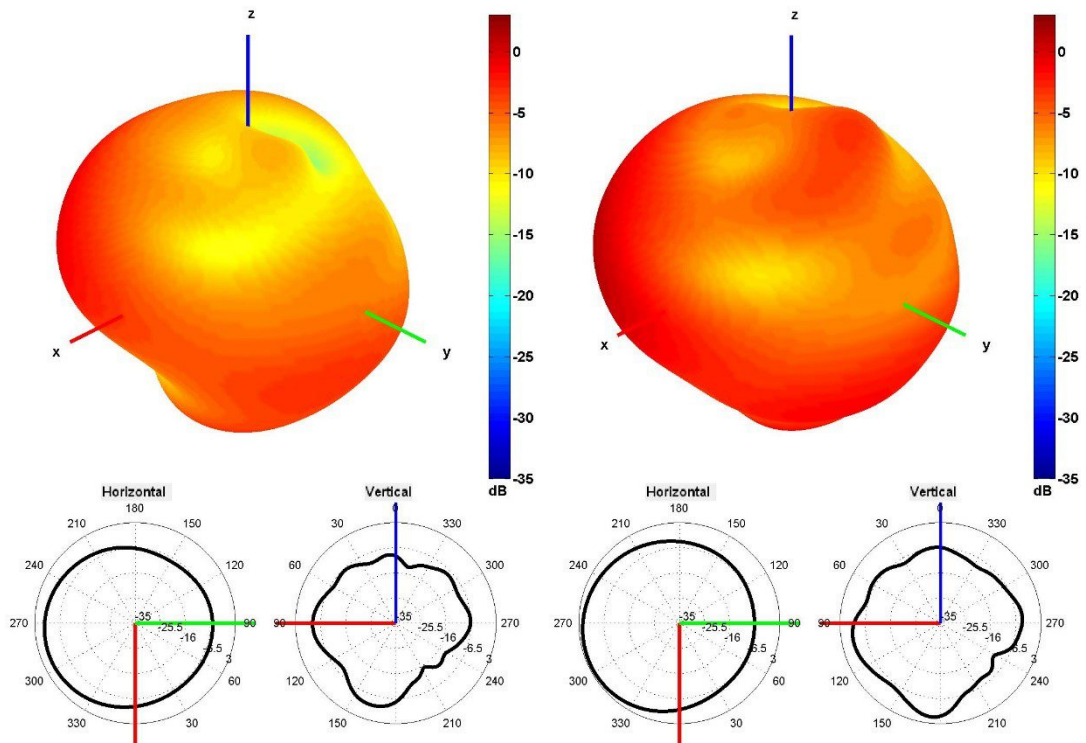

850 and 940 MHz Radiation pattern

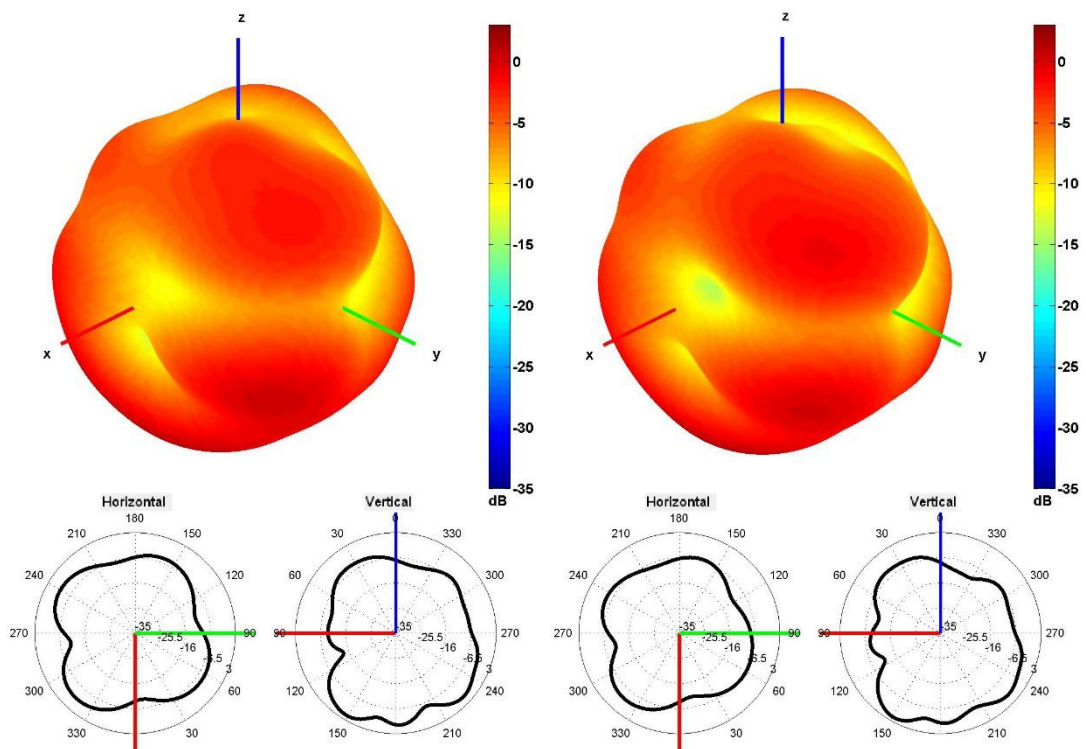

1750 and 1850 MHz Radiation pattern

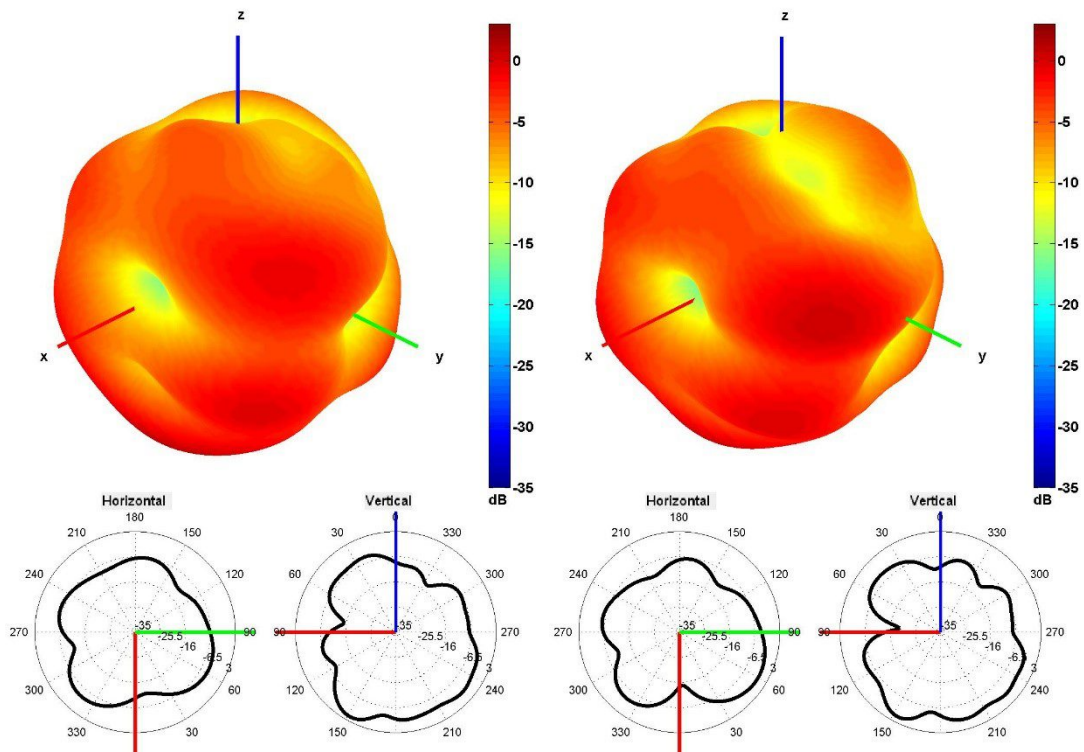

1950 and 2100 MHz Radiation pattern

## 4. Antenna drawings

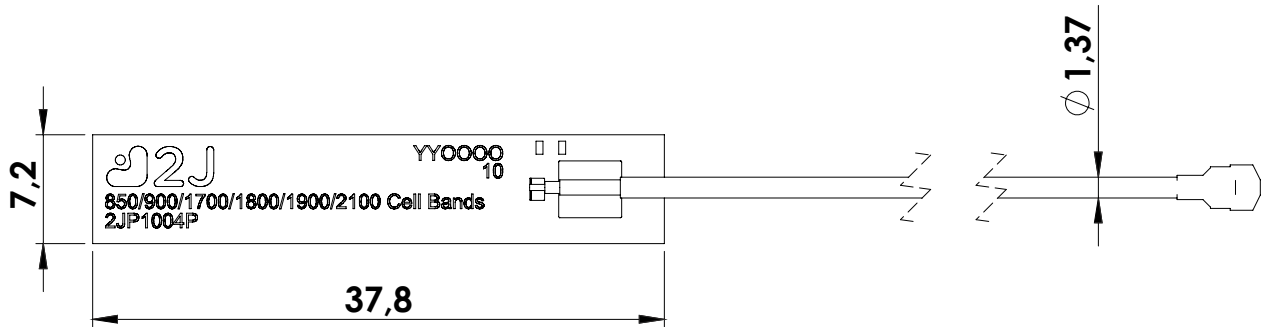
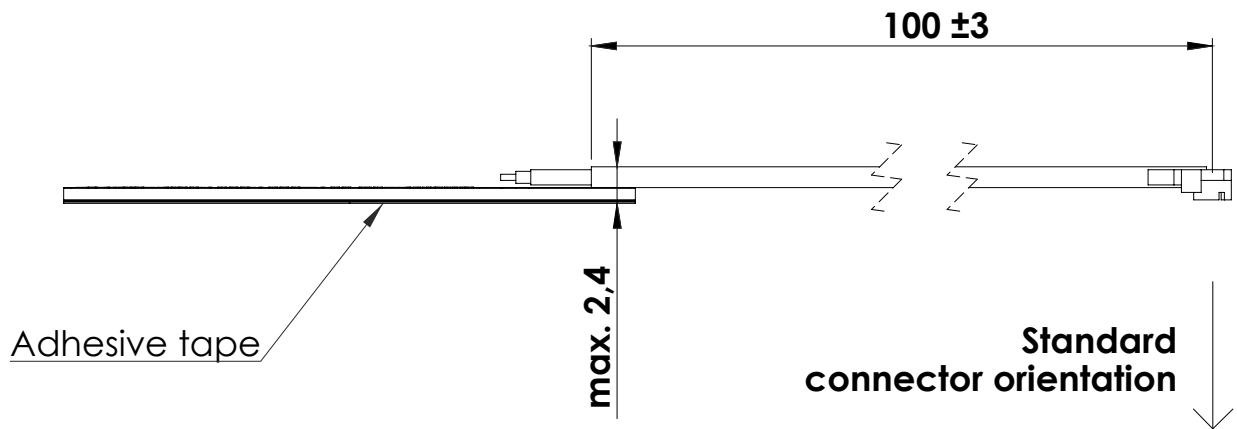



5. Antenna Images





## Макро Групп – это:

- дистрибьютор электронных компонентов с 1994 года
- контрактный производитель электроники с 2007 года с собственным производством в Санкт-Петербурге (компания Макро EMC, входит в ГК Макро Групп)
- поставщик полупроводниковых материалов
- комплексный поставщик электронных компонентов
- моделирование и производство полупроводниковых эпитаксиальных гетероструктур для задач оптоэлектроники

Головной офис расположен в Санкт-Петербурге. Собственные представительства в крупных промышленных городах России и стран СНГ.

## Преимущества для наших заказчиков:

- работа по тендерам с 2012 года
- оформление банковских гарантий
- отсрочки платежей
- поставка электронных компонентов по проектным ценам
- инженерная поддержка проектов заказчиков
- сертификат системы менеджмента качества ISO 9001-2015
- необходимые сертификаты и лицензии

Данный файл получен с сайта [www.macrogroup.ru](http://www.macrogroup.ru)