

# 2J0A02-2.4-C166G

2.4 GHz ISM Connector Mount

## Key Features

### 2.4 GHz ISM

- 2410-2490 MHz

Connector Mount

High Efficiency

Ground Plane Dependent

Dimensions 44 × 9.6 mm



## 1. Antenna and electrical specifications

Parameters	2.4 GHz ISM Antenna
<b>Standards</b>	WiFi, BT, ZigBee, ISM
<b>Band (MHz)</b>	2.4 Ghz
<b>Frequency (MHz)</b>	2410-2490
<b>Return Loss (dB)</b>	~4.2
<b>VSWR</b>	~4.1:1
<b>Efficiency (%)</b>	~61
<b>Peak Gain (dBi)</b>	~3.5
<b>Average Gain (dB)</b>	~-2.1
<b>Impedance (Ohm)</b>	50
<b>Polarisation</b>	Linear
<b>Radiation Pattern</b>	Omni-Directional
<b>Max. Input Power (W)</b>	25
<b>Connector Type</b>	RP-SMA-Male Standard

### Antenna Measurement Conditions:

Mounted on 70x35 mm Ground Plane

Measured in Certified CTIA 3D Anechoic Chamber

## 2. Mechanical and environmental specifications

Specifications	2J0A02-2.4-C166G
<b>Mounting Type</b>	Connector Mount
<b>Dimensions (mm)</b>	44 x 9.6
<b>Radome</b>	ASA UV Stable
<b>Radome color</b>	Black
<b>Operating Temperature (C)</b>	-40 to +85
<b>Storage Temperature (C)</b>	-40 to +85
<b>Substance Compliance</b>	RoHS

### 3. Antenna parameters

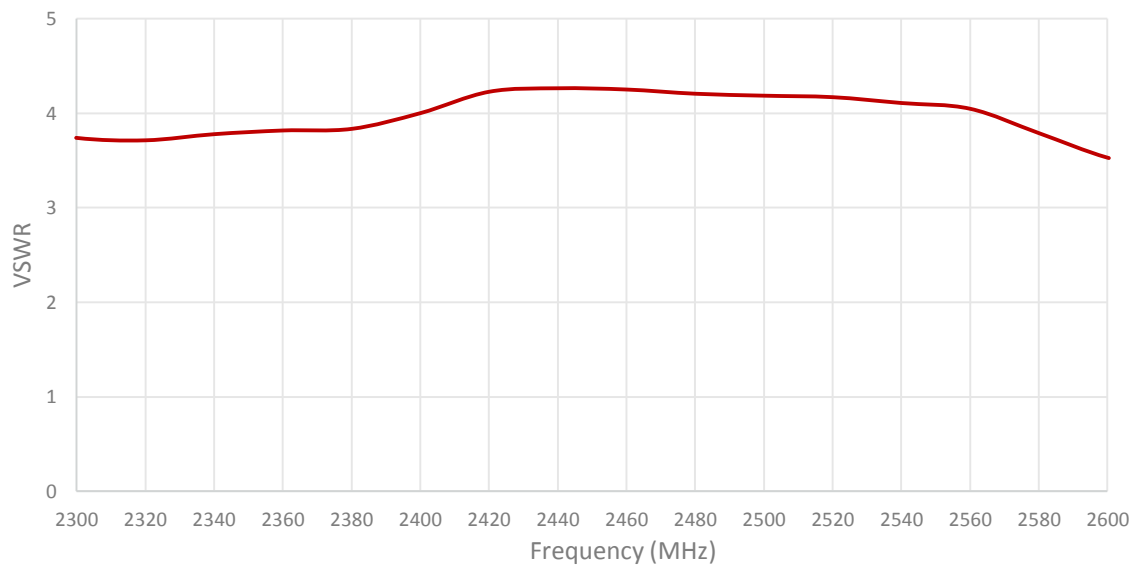
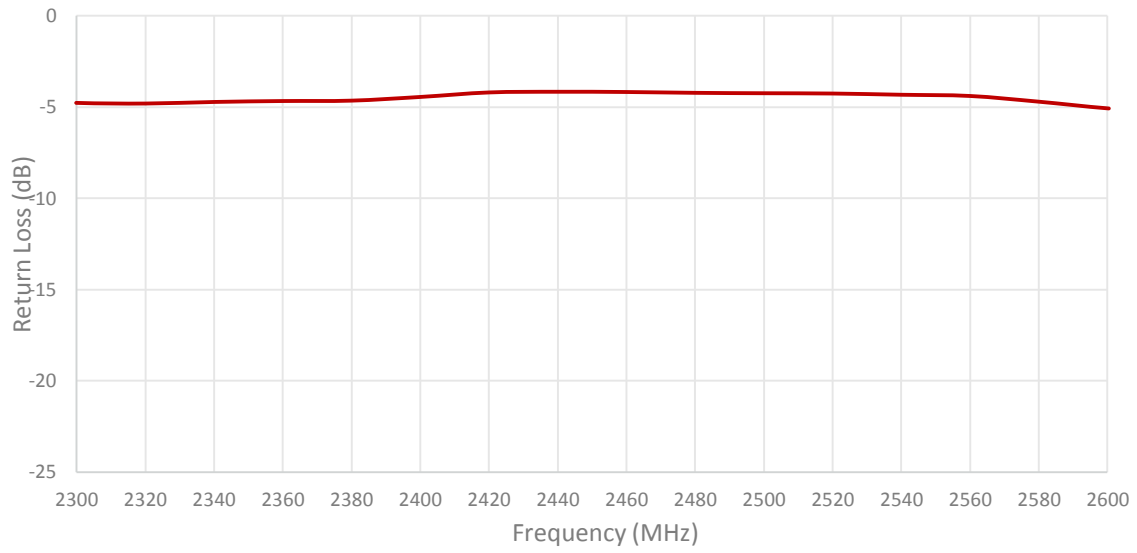

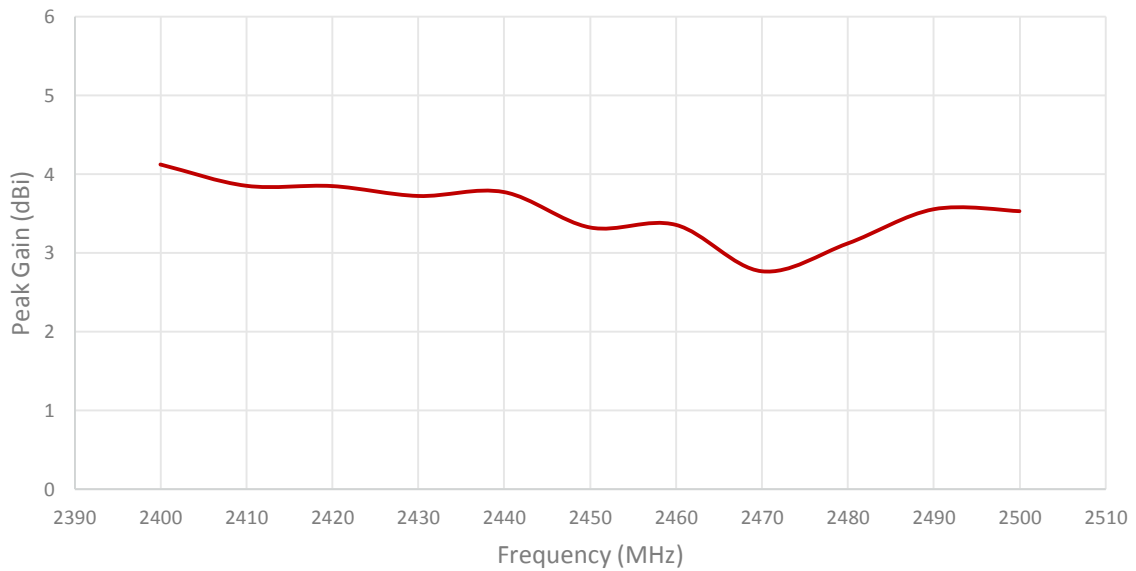
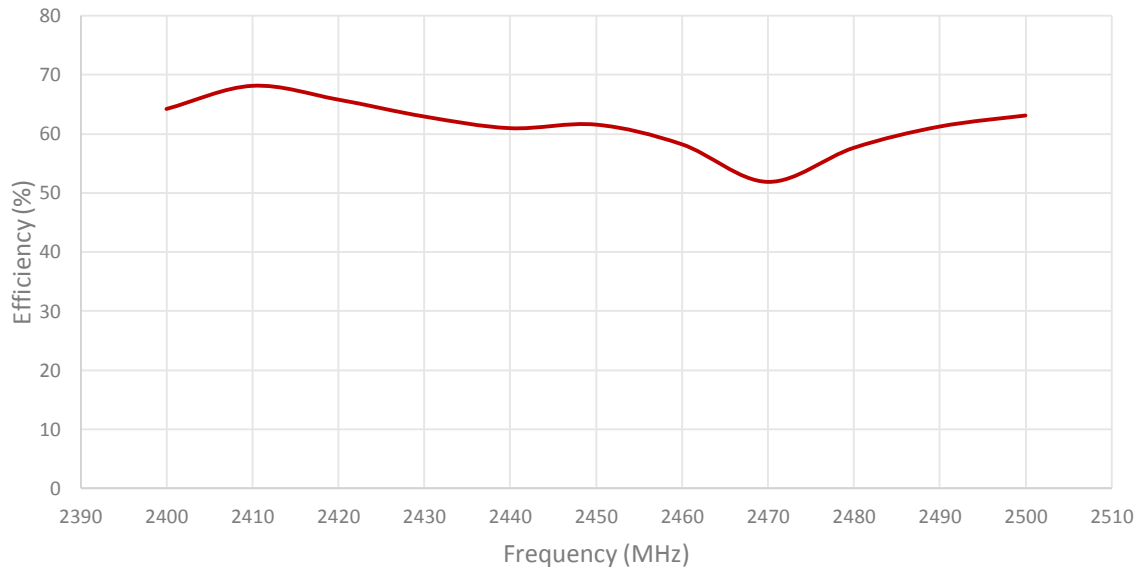

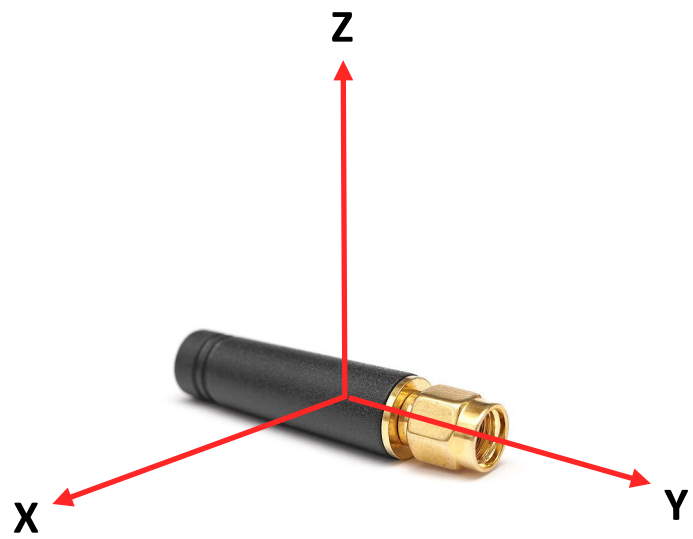
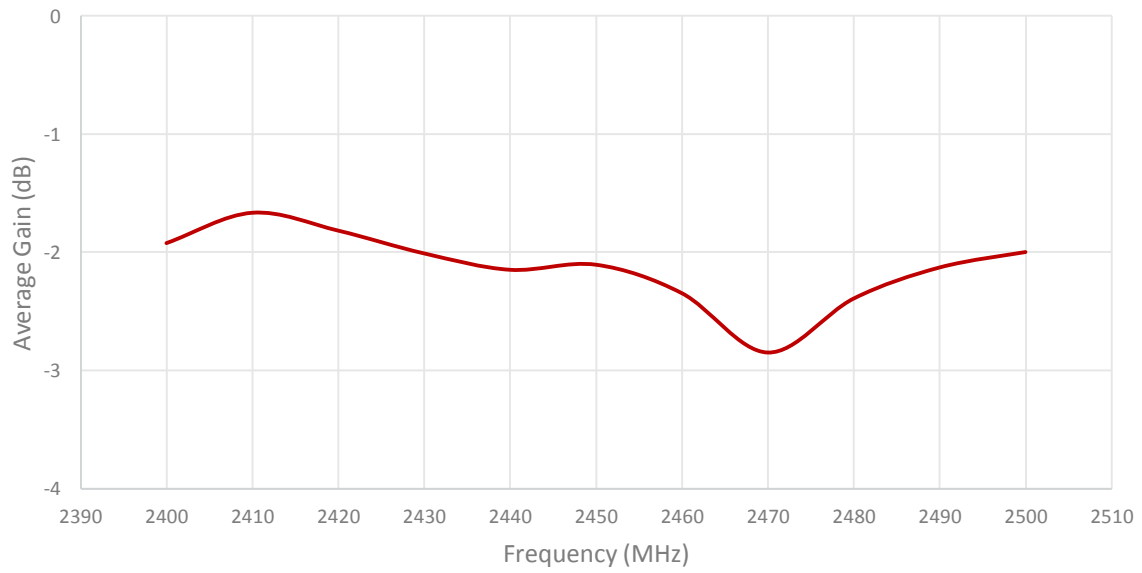

Radiation pattern reference

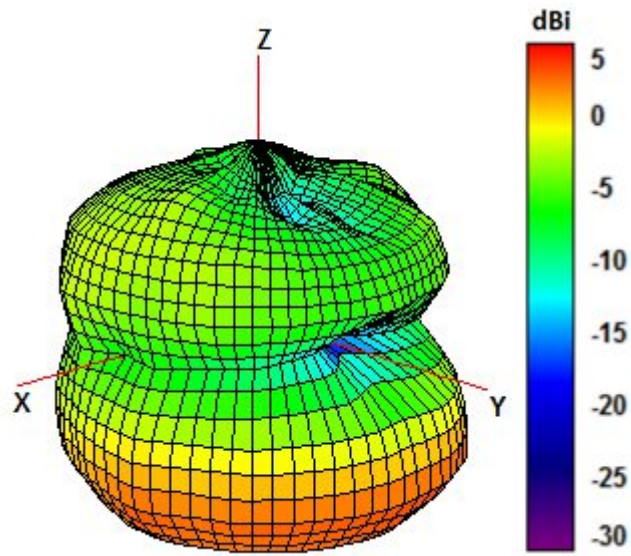

2450 MHz Radiation pattern

## 4. Antenna drawings

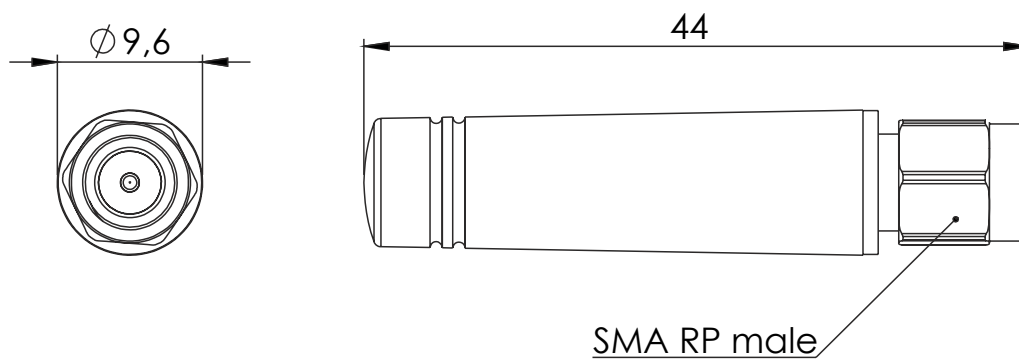

## 5. Antenna Images







## Макро Групп – это:

- дистрибьютор электронных компонентов с 1994 года
- контрактный производитель электроники с 2007 года с собственным производством в Санкт-Петербурге (компания Макро EMC, входит в ГК Макро Групп)
- поставщик полупроводниковых материалов
- комплексный поставщик электронных компонентов
- моделирование и производство полупроводниковых эпитаксиальных гетероструктур для задач оптоэлектроники

Головной офис расположен в Санкт-Петербурге. Собственные представительства в крупных промышленных городах России и стран СНГ.

## Преимущества для наших заказчиков:

- работа по тендерам с 2012 года
- оформление банковских гарантий
- отсрочки платежей
- поставка электронных компонентов по проектным ценам
- инженерная поддержка проектов заказчиков
- сертификат системы менеджмента качества ISO 9001-2015
- необходимые сертификаты и лицензии

Данный файл получен с сайта [www.macrogroup.ru](http://www.macrogroup.ru)